

# Bizerba Open World

---

---

---



## Ipari mérlegelés az élelmiszeriparban

## A nap alkotói és szereplői



**Tóth Attila**

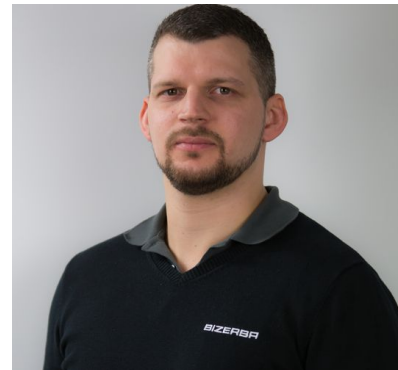

**Kővágó Tamás**



**Kun László**



**Lőrinczi Borbála**

rendező, gyártás vezető

# Ipari piacok felosztása

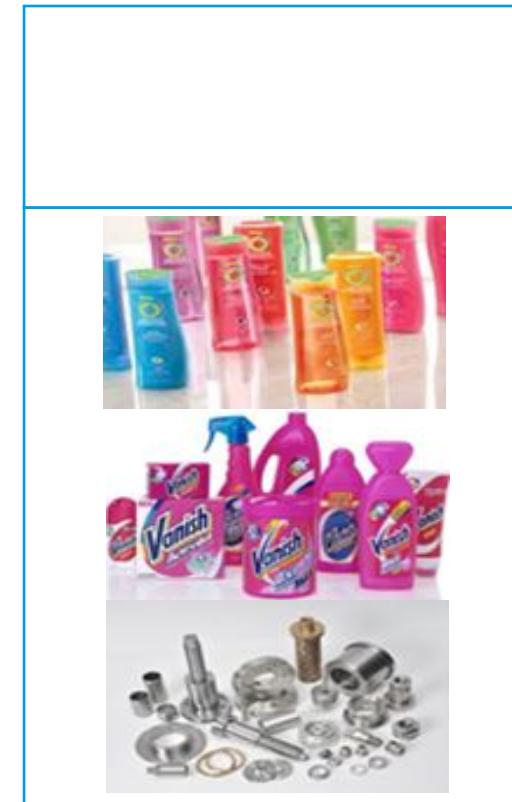
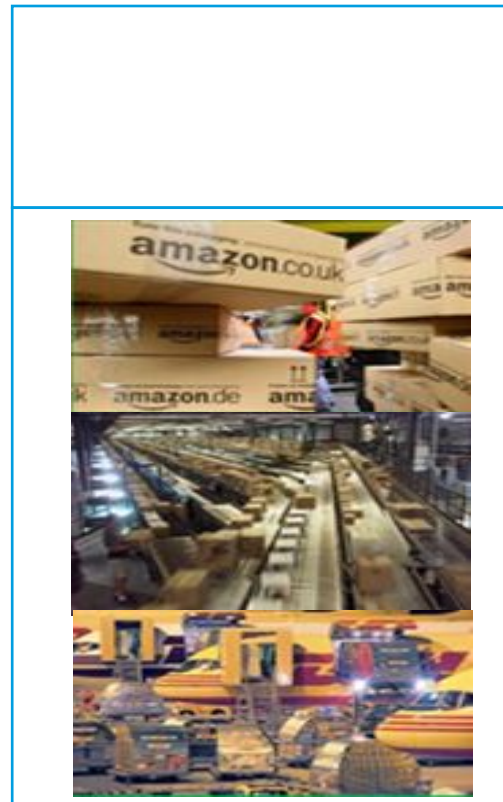
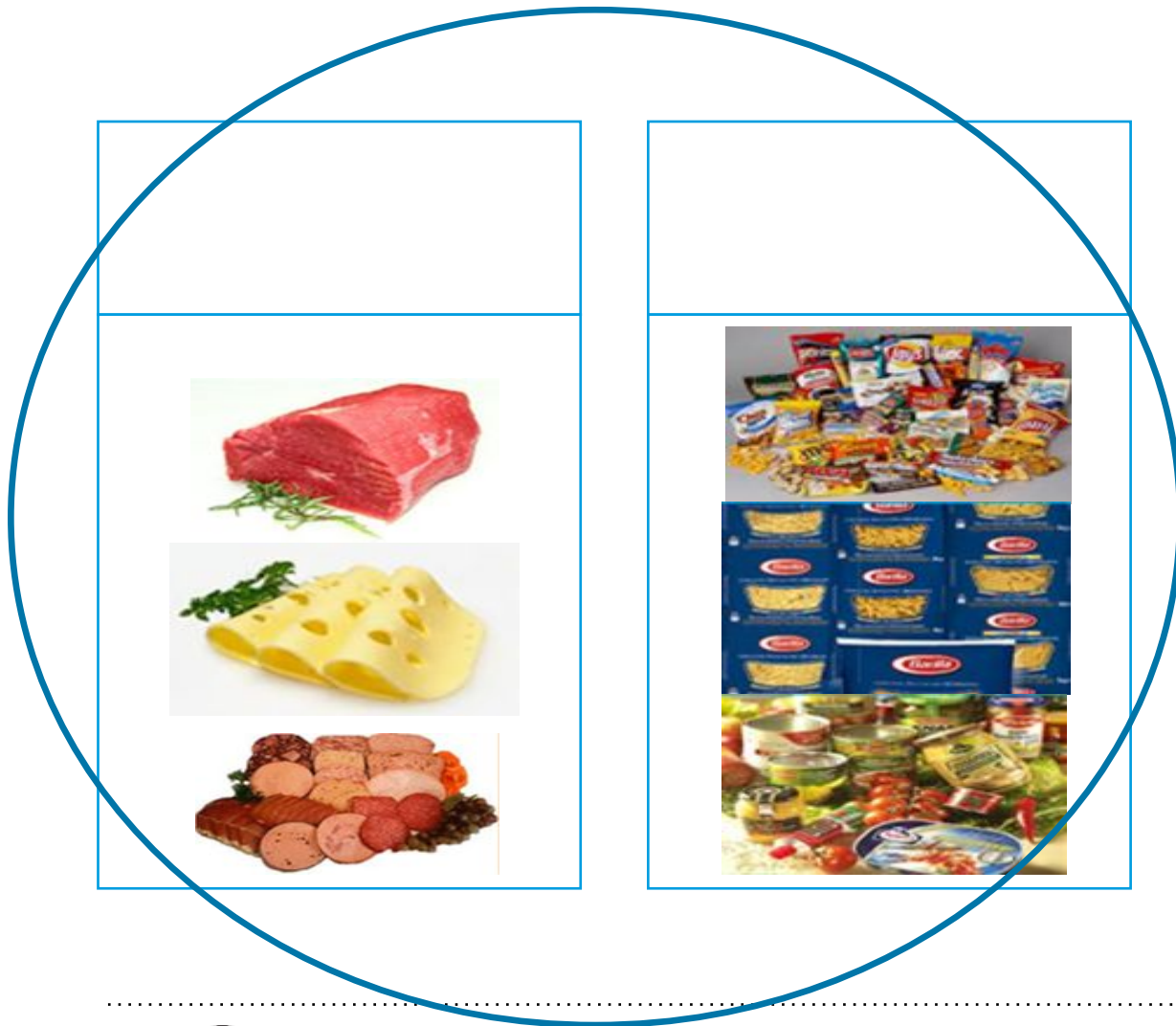



## Húsüzemben a tömegmérés

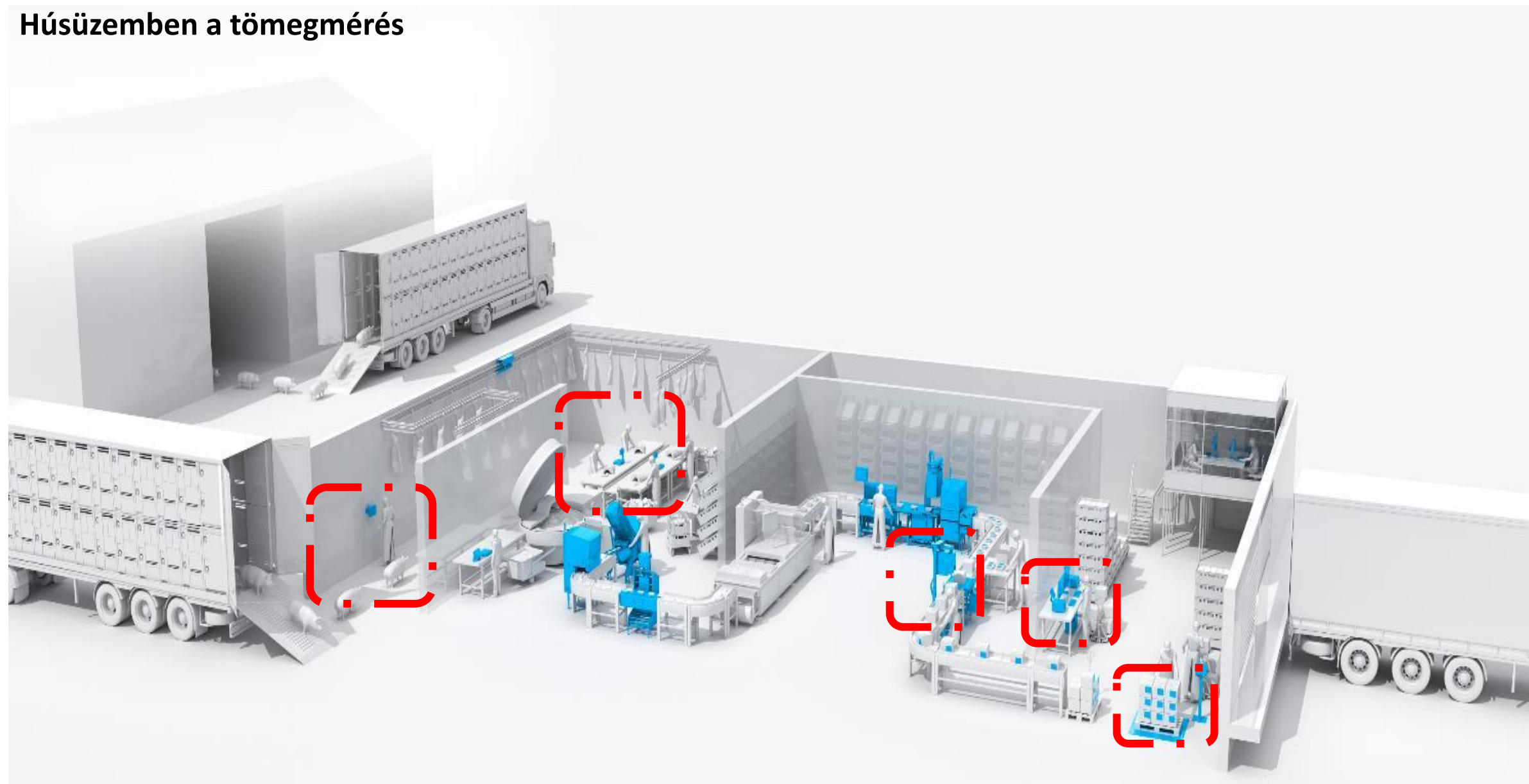

# Ipari mérleg elektronika, tömeg kijelzők

**WM-3 / WM-T**



**iS10 / iS20**



**iS30 / iS50**



**iS25-Ex / iS30-Ex /  
iS50-Ex**



**iS65 / iS75**



# Ipari mérleg megoldások

Feladatoptimalizált mérlegek



Profi élelmiszeripari kivitel



Egyszerű kompakt mérleg



Speciális élelmiszeripari feladatra szabott megoldások





## Ipari mérleg megoldások





# Speciális megoldások bemutatója





# Kimenetek és csatlakozások mérleg terminálhoz

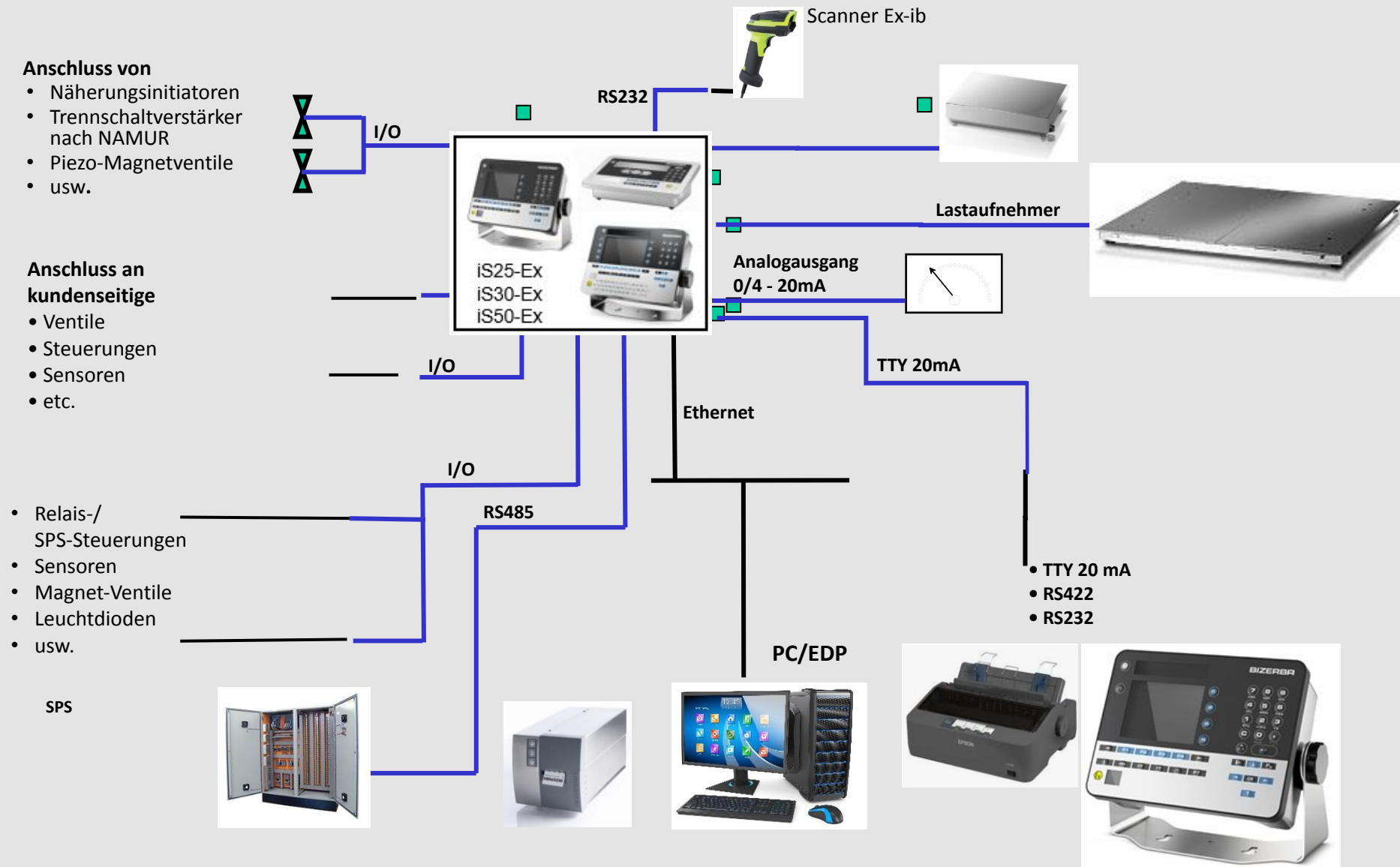

# HCU Bizerba mérleggel

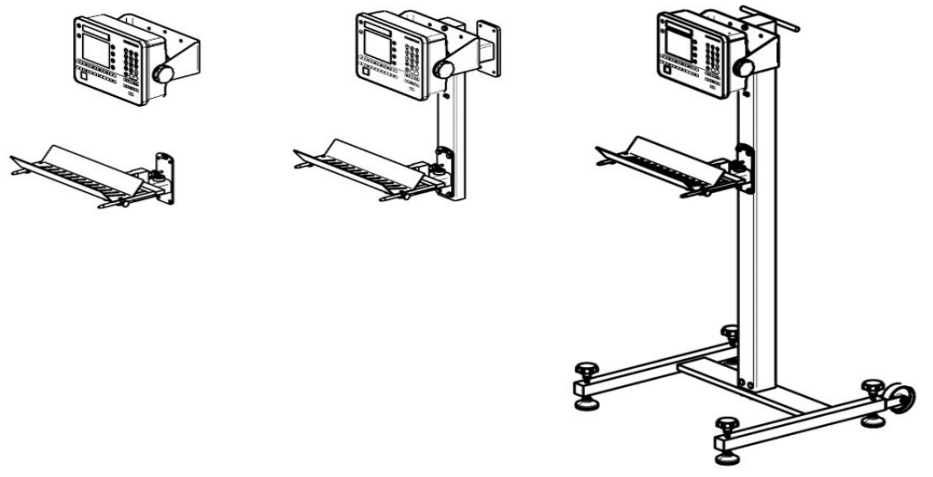
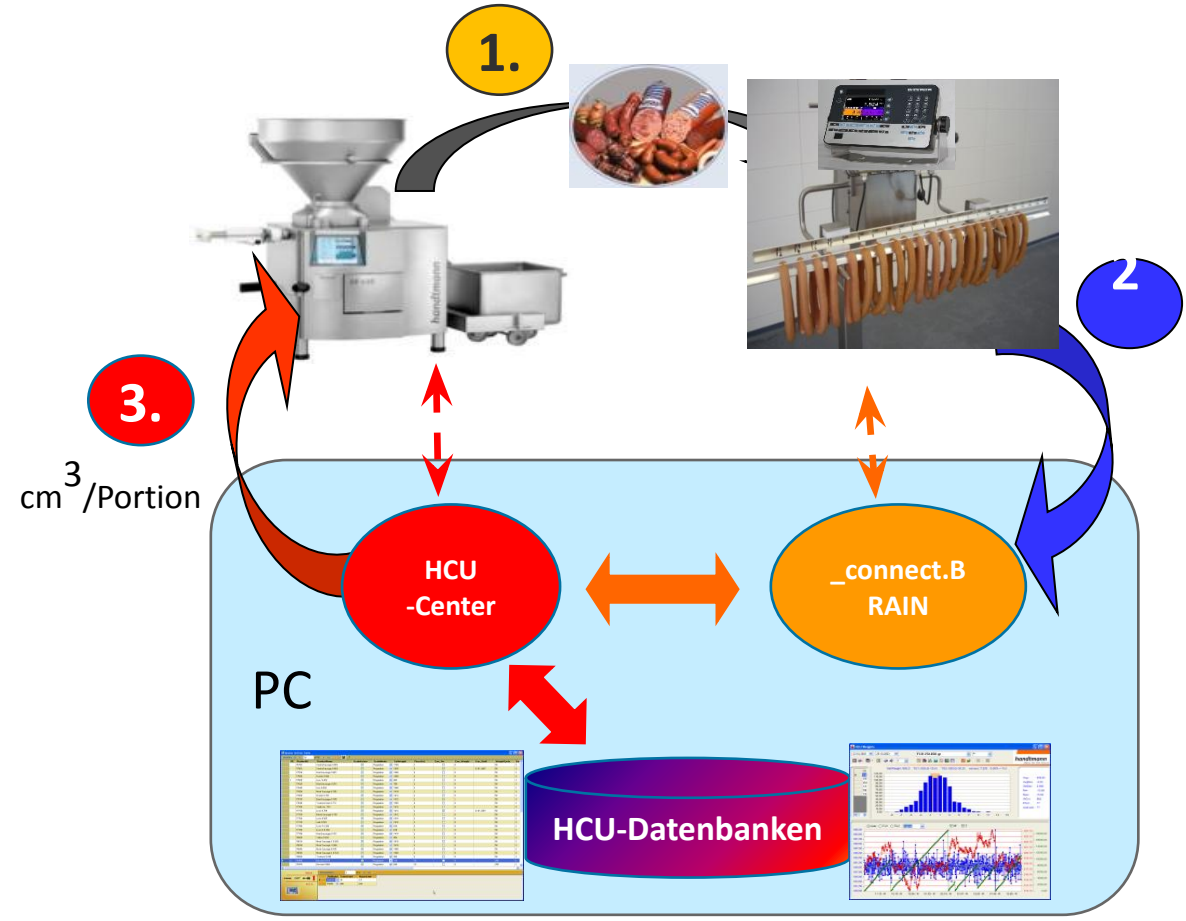

## Functional principle:

1. The user put periodically the product onto the scale
2. The scale forward the weighing result to the PC
3. The HCU calculates the new value for the needed volume and regulates the filler. ( The normal weight is given by the article table on the PC )

## Needed components:

handtmann	Bizerba	Costumer
Filling machine with PCK I, PCKII or PCKII	ST-Terminal with ethernet-Connection Load receptor _connect.BRAIN-Software	PC Network connection to each filler and scale
<b>HCU-Software</b>		

# Mintavételes tömegellenőrzés

**BIZERBA**

## BRAIN2 Sample\_Test szoftverrel támogatva

- A helytelen tételek elkerülése
- Termék megfelelőségi kockázatok csökkentése
- Költségek minimalizálása:
  - Csökkentse az esetleges túltöltést
  - Az elutasítások elkerülése
  - Optimalizált termékminőség
  - Növelje a vevői elégedettséget
- Döntéshozatal támogatás az új gyártóberendezések / gépek vásárlásához



ST -Terminal



i550- Terminal



i530- Terminal





# Mintavételes tömegellenőrzés

BRAIN2 Sample\_Test

Központi törzsadat kezelés

**BIZERBA**

## Tolerancia-rendszer

- Rögzített tűréshatárok 78/891/EK, melléklet II, 2.4-nek megfelelően
- Vevő, termék specifikus tűréshatárok tolerancia-rendszer szabadon konfigurálható határokkal vagy negatív (hiány) tűrésekkel

The screenshot displays the BRAIN2 software interface for configuring a sample test. The main window title is 'BRAIN2'. The interface includes a navigation menu on the left with options like 'Elrendezés kezelés', 'Kapcsolatok', 'Készülékparaméter', 'Mintavétel', 'Prepack Compliance', 'Szöveg', 'Tára', 'Törzsadat-kivételek', 'Törzsadatok', and 'Tűrés rendszer'. The top toolbar contains icons for 'Lista aktualizálása', 'Hozzáadás', 'Szerkesztés', 'Másol', 'Töröl', 'Mentés', and 'Mégisakítás'. The main content area shows the '1 (Sample test)' configuration page with the following details:

- Szám:** 1
- Név:** Sample test
- Tűrés rendszer:** FPV 78/891/EGK
- Ellenőrzés, a mérleg hitelesítését illetően:** az előre csomagolt árukról szóló 78/891/EGK tanácsi irányelv, 7. bekezdésének 1.1.1. szakasza
- Munkafolyamat:** Nondestructive
- Hozzárendelt cikk:** Nem hozzárendelt cikk
  - 1 (szilvas derelye 500g)
  - 2 (Mini gomboc 400g)
  - 3 (szilvas gomboc 1kg)
  - 4 (epres gomboc 320g)
  - 5 (szilvas derelye 600g)

On the right side, there is a table for tolerance limits:

Névleges töltési mennyiség (g vagy ml)	Legnagyobb, megengedett hiteles osztásérték
Kevesebb, mint 10	0,1
10 vagy kisebb, mint 50	0,2
50 vagy kisebb, mint 150	0,5
150 vagy kisebb, mint 500	1
500 vagy kisebb, mint 2500	2
2500 vagy annál magasabb	5

At the bottom, there is a note: 'Megjegyzés: A legalacsonyabb pontosságot a többszázús-, ill. a többlettartományú mérlegeken alkalmazzuk.'

The bottom navigation bar includes: Termékadatok, Folyamatadatok, Eredményadatok, Jelentés, Feladatok, Rendszeradatok, Szimuláció. The user is logged in as Admin (Admin) on localhost:2015. The system tray shows the date and time as 14:55.

# Mintavételes tömegellenőrzés

BIZERBA

## BRAIN2 Sample\_Test

Központi törzsadat kezelés

### Riadó

- Konfigurálható, automatikus riasztás figyelmeztetés a műszakvezetőnek adott érték felett- ill. alatt van a tömeg a gyártóvonalon
  - rövid reakcióidő
  - gyors hibaelkerülés



Keresés

1 (Sample test)

Általános információ Ellenőrzési folyamattev Riasztások Termelési rendszerek Folyamat

Riasztások:

- Súly kisebb, mint AT2
- Súly kisebb, mint AT2, átvétel
- Súly kisebb, mint AT1
- Súly kisebb, mint AT1, átvétel
- A középérték kisebb, mint az előírt érték Kezdő teszt-bekapcsolás: 0
- Az AT2 és AT1 közötti csomagok száma nagyobb az engedélyezettnél Kezdő teszt-bekap
- Legalább egy FPV szabály meg lett sértve Kezdő teszt-bekapcsolás: 0
- A hibás csomagok száma nagyobb az engedélyezettnél
- A középérték kisebb, mint a minimális érték Kezdő teszt-bekapcsolás: 0
- Súly nagyobb, mint FT1
- Súly nagyobb, mint FT1, átvétel
- Súly nagyobb, mint FT2
- Súly nagyobb, mint FT2, átvétel

1 cikkellenőrzési terv a listában

olyamatadatok Eredményadatok Jelentés Feladatok Rendszeradatok

# Portion Control – zöldség, gyümölcs, pékárú

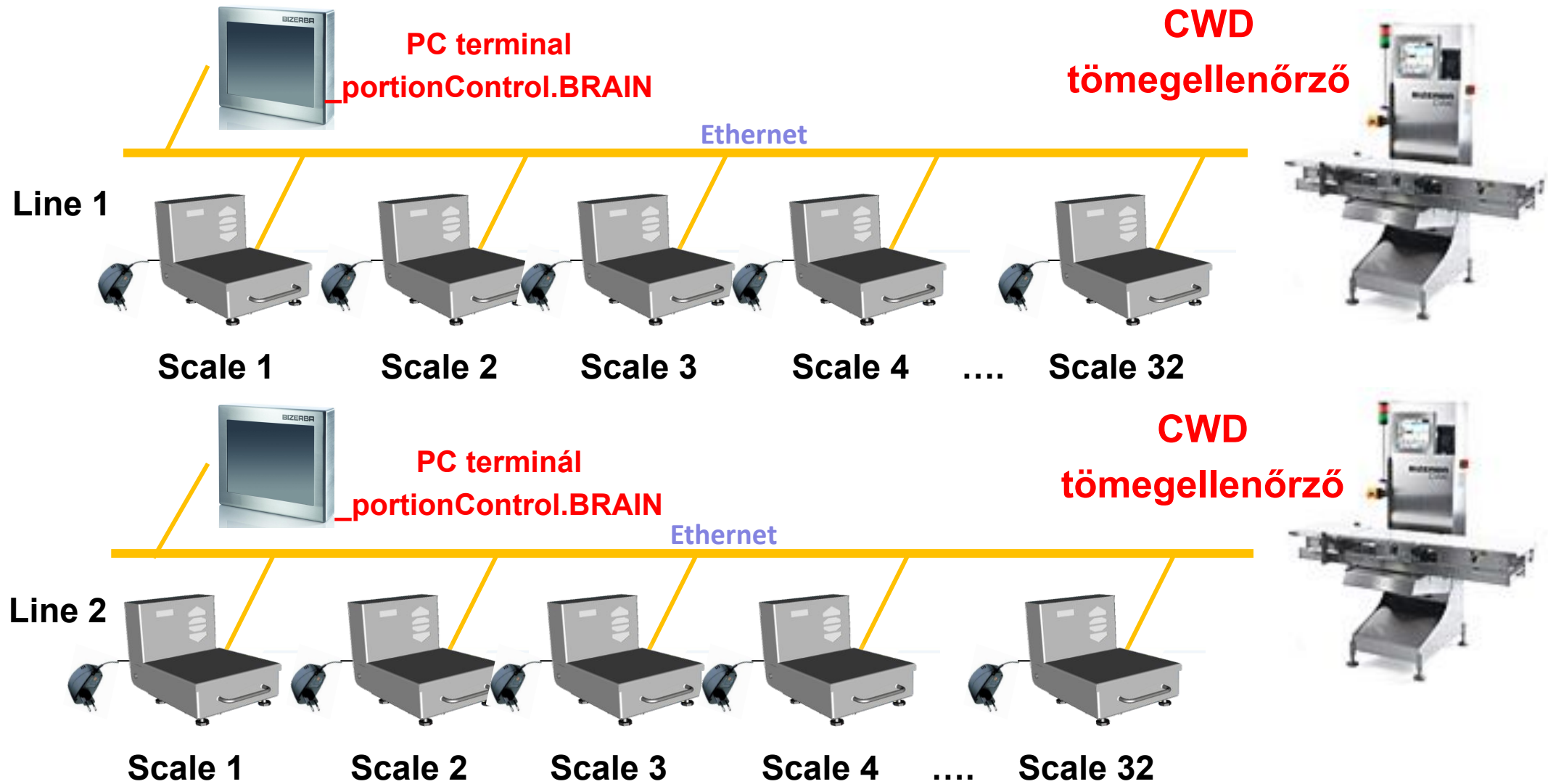

Only one line is possible for each iS70



## Szoftverben a mérés felügyelet

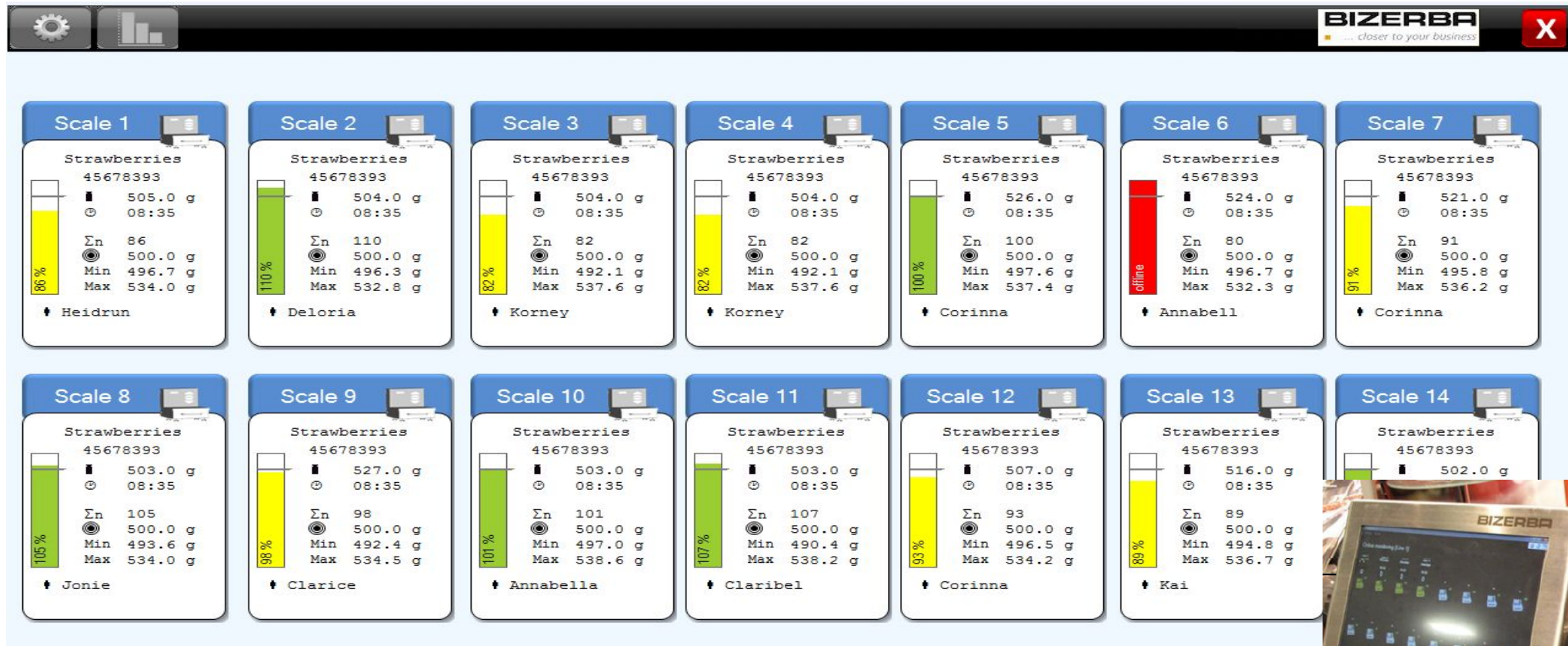

- zöld (jól dolgozó mérlegelő)
- sárga (nem kielégítően mérlegelő)
- piros (mérleg meghibásodás)



**Bizerba iS70 típusú  
ipari számítógép**

# BRAIN2 receptura kezelés

Generate consistent quality in production process ...

## Guided formulation

- Instructions (step by step)
- Use hazard symbols and mandatory signs
- Visualization of weighing (bar graph)

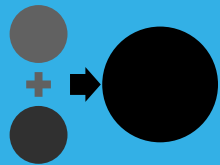

## Process reliability

- Confirmation of working steps
- Verification of material numbers



## Traceability

- Access control
- Audit Trail (Who changed master data?)
- Trace of supplier and processed material



# BRAIN2 Formulation áttekintés

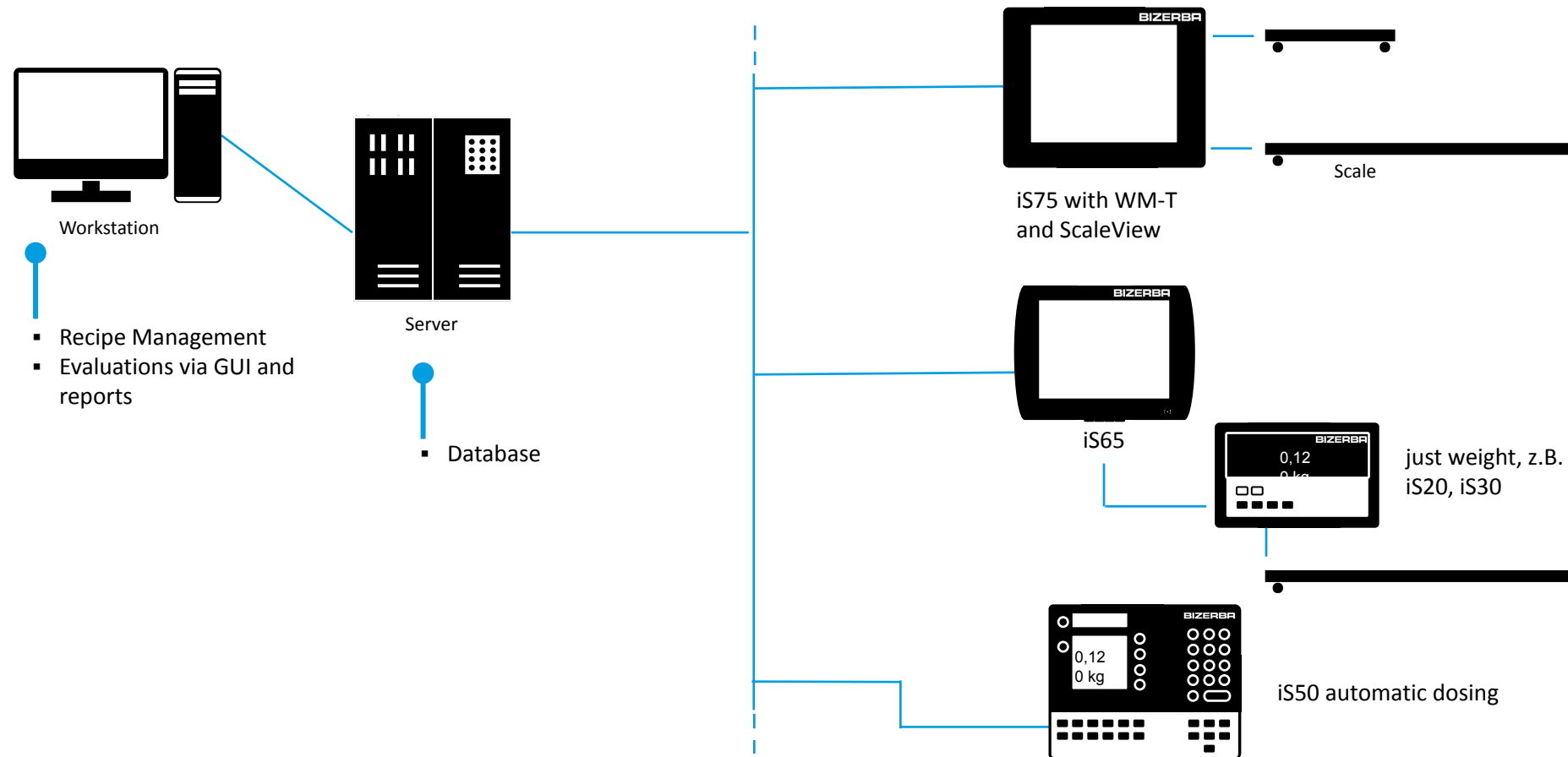



# Felhasználói előnyök

- A rugalmas receptmunkafolyamatok egyszerű használata
- BRAIN2 integráció -> Exportálás, Jelentéskészítés, Felhasználókezelés, Ellenőrzési nyomvonal
- Többféle eszközkonfiguráció lehetséges, a vásárlók különböző igényeihez igazítva
- A címkék egyszerű cseréje a végfelhasználói jelentéskészítővel

# Webinárok - Bizerba Magyarország (bizerbamagyarorszag.hu)

## Webináriumok, amiket visszanezhet

Tanuljon a piacvezető technológiákról díjmentesen, azonnal.



**Termelés Optimalizálás  
Futószalagos Mérleggel**

Visszanézem!



**Termékellenőrző Kamerás  
Rendszerek Alkalmazása Az  
Élelmiszeriparban**

Visszanézem!



**A GLM-I Árazóautomata Új 5.  
Generációja**

Visszanézem!



**Hogy Támogathatja A Bizerba A  
Rendelésre Gyártást?**

Visszanézem!

**Köszönjük a figyelmet!**



**Várjuk  
kérdéseiket!**